

## RECARO RENNSCHALEN FÜR DEN MOTORSPORT Preisliste



# GARANTIERT FIA-HOMOLOGIERT

Alle RECARO Rennschalen sind als Komplettsysteme (RECARO Rennschale in Verbindung mit starrem oder flexiblen Adapter) nach den hohen Anforderungen der FIA homologiert. **Beim FIA-Standard 8862-2009 werden die Systeme mit Kräften getestet, welche den Belastungen bei Beschleunigungen von ca. 70 g entsprechen.**

## FIA 8855-1999 (Competition Seat) -> 24 g

**Gültigkeit:** Homologation gilt für fünf Jahre.

**Umfang:** Rennschale plus starrer oder flexibler Adapter.

**Art der Tests:** Ausschließlich dynamische Tests.

**1. Heckaufprall 20 g mit Dummy 50 % (75 kg):**  
Test mit Dummy, rückwärts 20 g über 50 ms.

**2. Seitenaufprall 15 g mit Dummy 50 % (75 kg):**  
Test mit Dummy, vorwärts und rückwärts 15 g über 50 ms.

**3. Heckaufprall 10 g mit Dummy 50 % (75 kg):**  
Test mit Dummy, rückwärts 10 g über 50 ms.

## FIA 8862-2009 (Advanced Racing Seat) -> 70 g

**Gültigkeit:** Homologation gilt für zehn Jahre.

**Umfang:** Sitzunterbauten inklusive starrer oder flexibler Adapter werden als Teil des Gesamtsystems Sitz mit homologiert.

**Art der Tests:** Durchführung von quasi-statischen Tests, um kontrolliert dosierbare Belastungen, exakt reproduzierbare Testanordnungen und präzise Ergebnisse sicherzustellen. Nicht nur Beschädigungen, sondern auch starke Verformungen würden zu einem negativen Testergebnis führen.

**Deutlich erhöhte Testanforderungen gegenüber 8855-1999:**  
Drei aufeinanderfolgende Tests mit Kräften zwischen insgesamt 32 kN (ca. 3,3 Tonnen) und 60 kN (ca. 6,1 Tonnen):

**1. Seitlicher Belastungstest: 1 x 32 kN**  
(ca. 300 % erhöhte Gesamtbelastungen gegenüber FIA 8855 im Becken-, Schulter- und Kopfbereich der Rennschalen).

**2. Belastungstest gegen die Fahrtrichtung: 1 x 35 kN**  
(ca. 200 % erhöhte Belastungen)

**3. Stauchtest: 2 x 30 kN**  
Der Sitz muss eine Energie in Höhe von 1 kJ absorbieren, wobei die aufgebrachte seitliche Belastung im Schulterbereich eine Kraft von jeweils maximal 30 kN nicht übersteigen und die vorgegebene Deformation der Rennschale nach innen in Summe nicht über 200 mm liegen darf.

**Brandschutz:**  
Verbesserter Brandschutz nach ISO 3795 von 75 mm/min.

### DAS RECARO SYSTEM.



### Der Weg zu ihrer RECARO Schale.

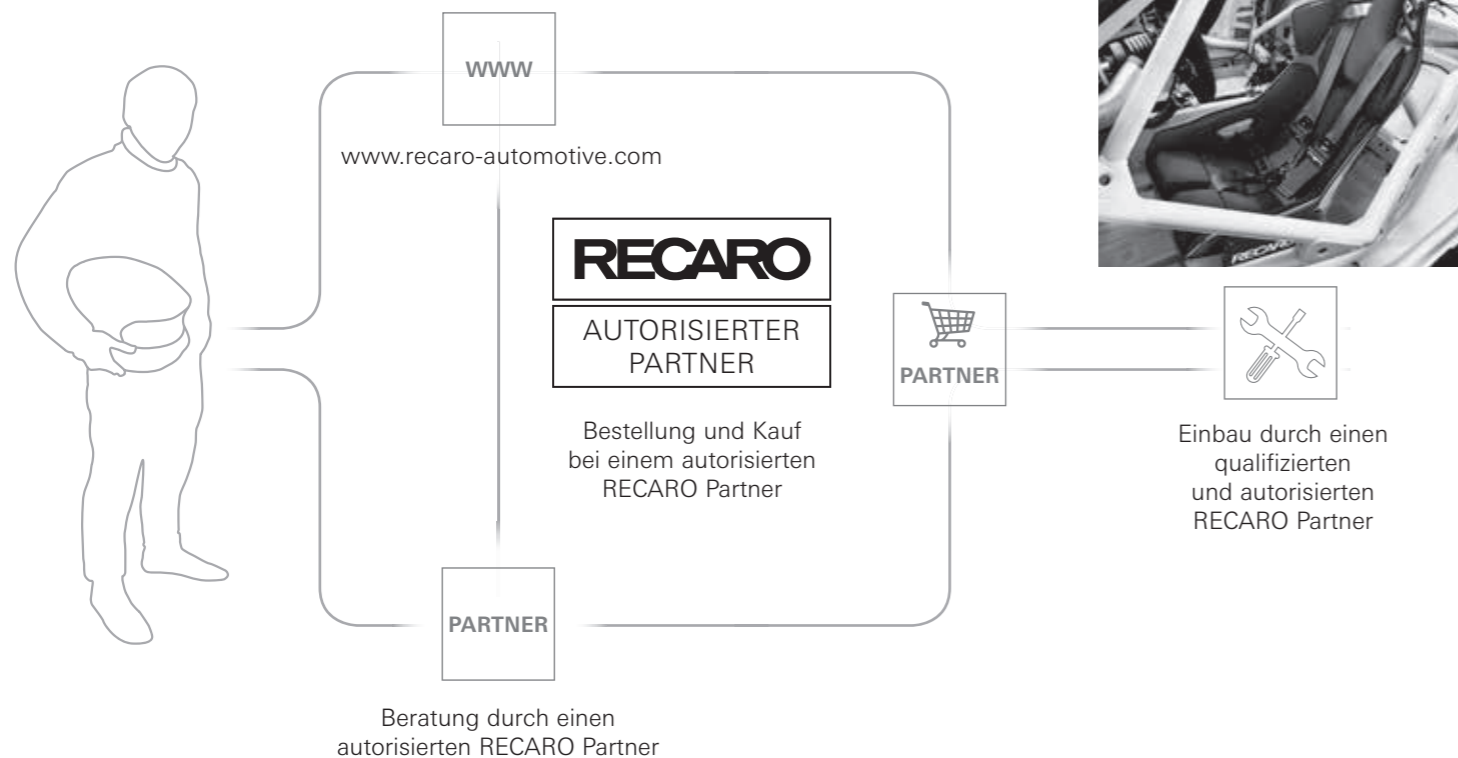

# FIA-Homologation 8862-2009 (Advanced Racing Seat)

## RECARO P1300 GT LW

ab 6.095,00

**Rennschale für den professionellen Einsatz, homologiert für GT- und Tourenwagensport.**

**Serienausstattung:** Sitzschale aus Carbon (CFK), schockabsorbierender Schaum, entwickelt für den Einsatz von HANS-Systemen, für 4-, 5- oder 6-Punkt-Gurte geeignet, Kopfprotector, HANS Protection, schwer entflammable Bezugsmaterialien, zertifiziert nach FIA 8862-2009 (Advanced Racing Seat), FIA Homologation 10 Jahre, Pad-Kit M für mittelgroße Fahrer, austauschbare Polsterpads  
Gewicht: ca. 14,0 kg (ohne Polsterpads/Bezug: ca. 11,0 kg)  
RECARO P1300 GT LW ist ausgelegt auf Fahrzeuge mit einer Boden­neigung von 8,5°. Neigungswinkel bei Montage um max. 3° variabel.

Bezugsmaterialien	Serienausstattung	
Perlonvelours schwarz	071.87.0995	<b>6.095,00</b>
Zubehör / Sonderausstattung	Aufpreis	
Flexibler Adapter** – ideal für Rennen mit Fahrerwechsel	7308864	<b>665,00</b>
Pad-Kit S: Austauschbare Polsterpads für kleine Fahrer	7221389.A15	<b>270,00</b>
Pad-Kit M: Austauschbare Polsterpads für mittelgroße Fahrer	7221816.995	<b>635,00</b>
Pad-Kit M Mid: für mittelgroße Fahrer, Set Sitzfläche und Rückenlehne	4890126.995	<b>470,00</b>
Pad-Kit L: Austauschbare Polsterpads für große Fahrer	7221390.A16	<b>250,00</b>
Lordose-Pad	7221984.995	<b>20,00</b>
Seitensupport-Pad, Sitzkissen	7222299.995	<b>85,00</b>
Pad-Kit Helm-Abstand	7225960.995	<b>155,00</b>



**Preise** pro Stück. Es handelt sich um eine unverbindliche Preisempfehlung (Brutto). Für eine genaue Berechnung inkl. der derzeit gültigen MwSt. kontaktieren Sie bitte Ihren zuständigen RECARO Vertriebspartner.

\*\* Die Adapter sind konstruktiv auf 8,5° Boden­neigung ausgelegt. Je nach Hersteller und Bodengruppe sind beim Einbau Anpassungen erforderlich. (130 mm Längseinstellung, Neigungswinkel bei Montage um max. 3° variabel)

FIA-Homologation 8862-2009 (Advanced Racing Seat)









**RECARO P 1300 GT** ab 6.095,00

**Rennschale für den professionellen Einsatz, homologiert für GT- und Tourenwagensport.**

**Serienausstattung:** Sitzschale aus Carbon (CFK), schockabsorbierender Schaum, entwickelt für den Einsatz von HANS-Systemen, für 4-, 5- oder 6-Punkt-Gurte geeignet, Kopfprotector, HANS Protection, schwer entflammbare Bezugsmaterialien, zertifiziert nach FIA 8862-2009 (Advanced Racing Seat), FIA Homologation 10 Jahre, Pad-Kit M für mittelgroße Fahrer, austauschbare Polsterpads  
 Gewicht: ca. 15,3 kg (ohne Polsterpads/Bezug: ca. 12,3 kg)  
 RECARO P 1300 GT ist ausgelegt auf Fahrzeuge mit einer Bodenneigung von 8,5°. Neigungswinkel bei Montage um max. 3° variabel.

Bezugsmaterialien	Serienausstattung	
Perlonvelours schwarz	071.71.0995	<b>6.095,00</b>
Zubehör / Sonderausstattung	Aufpreis	
Adapter Stahl**	7221391	<b>405,00</b>
Pad-Kit S: Austauschbare Polsterpads für kleine Fahrer	7221389.A15	<b>270,00</b>
Pad-Kit M: Austauschbare Polsterpads für mittelgroße Fahrer	7221816.995	<b>635,00</b>
Pad-Kit M Mid: für mittelgroße Fahrer, Set Sitzfläche und Rückenlehne	4890126.995	<b>470,00</b>
Pad-Kit L: Austauschbare Polsterpads für große Fahrer	7221390.A16	<b>250,00</b>
Lordose-Pad	7221984.995	<b>20,00</b>
Seitensupport-Pad, Sitzkissen	7222299.995	<b>85,00</b>
Pad-Kit Helm-Abstand	7225960.995	<b>155,00</b>





MANUFACTURER: RECARO  
 MODEL: P 1300 GT  
 HOM. NO: AS.027.12  
 FIA STANDARD: 8862-2009









FIA-Homologation 8855-1999

**RECARO Pro Racer SPA** ab 3.095,00

**Serienausstattung:** Sitzschale aus Carbon-Aramid (CFK/AFK), Gewicht ca. 7,0 kg, schockabsorbierender Schaum, entwickelt für den Einsatz von HANS-Systemen, für 4-, 5- oder 6-Punkt-Gurte geeignet, Kopfprotector, Haftnoppenbelag im Schulter- und Sitzbereich, HANS Protection, schwer entflammbare Bezugsmaterialien

Bezugsmaterialien	Serienausstattung	
Perlonvelours schwarz	071.36.0630	<b>3.095,00</b>
Zubehör / Sonderausstattung	Aufpreis	
Adapter Stahl*	360942	<b>105,00</b>
Flexibler Adapter	7221002	<b>490,00</b>
Flaches Sitzkissen, Höhe ca. 25 mm (Perlonvelours schwarz)	071.07.035.116	<b>125,00</b>
Hohes Sitzkissen, Höhe ca. 55 mm (Perlonvelours schwarz)	070.93.035.116	<b>105,00</b>





MANUFACTURER: RECARO  
 MODEL: Pro Racer SPA  
 HOM. NO: CS.129.04  
 FIA STANDARD: 8855-1999

**Preise** pro Stück. Es handelt sich um eine unverbindliche Preisempfehlung (Brutto). Für eine genaue Berechnung inkl. der derzeit gültigen MwSt. kontaktieren Sie bitte Ihren zuständigen RECARO Vertriebspartner.

\* Preis pro Paar inkl. Befestigungsmaterial

\*\* Preis pro Paar inkl. Befestigungsmaterial. Die Adapter sind konstruktiv auf 8,5° Boden­neigung ausgelegt. Je nach Hersteller und Bodengruppe sind beim Einbau Anpassungen erforderlich.









FIA-Homologation 8855-1999

**RECARO Pro Racer SPA XL** ab 3.200,00

**Serienausstattung:** Sitzschale 35 mm breiter als RECARO Pro Racer SPA, Gewicht ca. 7,5 kg, Sitzschale aus Carbon-Aramid (CFK/AFK), schockabsorbierender Schaum, entwickelt für den Einsatz von HANS-Systemen, für 4-, 5- oder 6-Punkt-Gurte geeignet, Kopfprotector, Haftnoppenbelag im Schulter- und Sitzbereich, HANS Protection, schwer entflammbare Bezugsmaterialien

Bezugsmaterialien	Serienausstattung	
Perlonvelours schwarz	071.44.0630	<b>3.200,00</b>
Zubehör / Sonderausstattung	Aufpreis	
Adapter Aluminium*	7207000A	<b>140,00</b>
Flexibler Adapter	7206293	<b>615,00</b>













MANUFACTURER: RECARO  
 MODEL: Pro Racer SPA XL  
 HOM. NO: CS.170.06  
 FIA STANDARD: 8855-1999

**RECARO Pro Racer SPG** ab 1.665,00

**Serienausstattung:** Sitzschale aus glasfaserverstärktem Kunststoff GFK, Gewicht ca. 9,0 kg, schockabsorbierender Schaum, entwickelt für den Einsatz von HANS-Systemen, für 4-, 5- oder 6-Punkt-Gurte geeignet, Kopfprotector, Haftnoppenbelag im Schulter- und Sitzbereich, HANS Protection, schwer entflammbare Bezugsmaterialien

Bezugsmaterialien	Serienausstattung	
Perlonvelours schwarz	071.28.0630	<b>1.665,00</b>
Zubehör / Sonderausstattung	Aufpreis	
Adapter Stahl*	360942	<b>105,00</b>
Flexibler Adapter	7221002	<b>490,00</b>
Flaches Sitzkissen, Höhe ca. 25 mm (Perlonvelours schwarz)	071.07.035.116	<b>125,00</b>
Hohes Sitzkissen, Höhe ca. 55 mm (Perlonvelours schwarz)	070.93.035.116	<b>105,00</b>













MANUFACTURER: RECARO  
 MODEL: Pro Racer SPG  
 HOM. NO: CS.305.14  
 FIA STANDARD: 8855-1999

**RECARO Pro Racer SPG XL** ab 1.765,00

**Serienausstattung:** Sitzschale 35 mm breiter als RECARO Pro Racer SPG, Gewicht ca. 10,0 kg, Sitzschale aus glasfaserverstärktem Kunststoff GFK, schockabsorbierender Schaum, entwickelt für den Einsatz von HANS-Systemen, für 4-, 5- oder 6-Punkt-Gurte geeignet, Kopfprotector, Haftnoppenbelag im Schulter- und Sitzbereich, HANS Protection, schwer entflammbare Bezugsmaterialien

Bezugsmaterialien	Serienausstattung	
Perlonvelours schwarz	071.38.0630	<b>1.765,00</b>
Zubehör / Sonderausstattung	Aufpreis	
Adapter Stahl*	7207450A	<b>105,00</b>
Flexibler Adapter	7206293	<b>615,00</b>





MANUFACTURER: RECARO  
 MODEL: Pro Racer SPG XL  
 HOM. NO: CS.135.05  
 FIA STANDARD: 8855-1999





FIA-Homologation 8855-1999

**RECARO Profi SPG** ab 835,00

**Serienausstattung:** Sitzschale aus glasfaserverstärktem Kunststoff GFK, Gewicht ca. 7,0 kg, für 4-, 5- oder 6-Punkt-Gurte geeignet, Haftnoppenbelag im Schulterbereich, schwer entflammable Bezugsmaterialien

Bezugsmaterialien	Serienausstattung	
Perlonvelours schwarz	070.91.032	<b>835,00</b>
Perlonvelours rot	070.91.0518	<b>835,00</b>
Zubehör / Sonderausstattung	Aufpreis	
Adapter Stahl*	360942	<b>105,00</b>
Geteiltes Sitzkissen (nur Perlonvelours schwarz)	070.80.035.32	<b>55,00</b>











MANUFACTURER: RECARO  
MODEL: Profi SPG  
HOM. NO.: CS.011.00  
FIA STANDARD: 8855-1999

**RECARO Profi SPG XL** ab 940,00

**Serienausstattung:** Schale 35 mm breiter und 50 mm höher als Profi SPG, Gewicht 10,0 kg, größere Gurtdurchführung, Sitzschale aus glasfaserverstärktem Kunststoff GFK, für 4-, 5- oder 6-Punkt-Gurte geeignet, Haftnoppenbelag im Schulterbereich, schwer entflammable Bezugsmaterialien

Bezugsmaterialien	Serienausstattung	
Perlonvelours schwarz	070.86.0578	<b>940,00</b>
Perlonvelours rot	070.86.0518	<b>940,00</b>
Zubehör / Sonderausstattung	Aufpreis	
Adapter Aluminium*	7207000A	<b>140,00</b>











MANUFACTURER: RECARO  
MODEL: Profi SPG XL  
HOM. NO.: CS.086.04  
FIA STANDARD: 8855-1999

**RECARO Pole Position N.G. (FIA)** ab 830,00

**Serienausstattung:** Sitzschale aus glasfaserverstärktem Kunststoff GFK, Gewicht ca. 7,7 kg, für 4-, 5- oder 6-Punkt-Gurte geeignet, schwer entflammable Bezugsmaterialien, verschraubte Blenden an den Gurtdurchführungen, Sitz- und Lehnenkissen austauschbar, unterpolsterbare Lordosstütze

Bezugsmaterialien	Serienausstattung	
Perlonvelours schwarz	070.98.0184	<b>830,00</b>
Perlonvelours rot	070.98.0193	<b>830,00</b>
Zubehör / Sonderausstattung	Aufpreis	
Adapter Stahl*	7223825	<b>105,00</b>
Adapter Stahl*	7207450A	<b>105,00</b>
Adapter Aluminium*	7207000A	<b>140,00</b>
Geteiltes Sitzkissen (nur Perlonvelours schwarz)	070.94.035.176	<b>65,00</b>





MANUFACTURER: RECARO  
MODEL: Pole Position N.G. (FIA)  
HOM. NO.: CS.319.14  
FIA STANDARD: 8855-1999

**Preise** pro Stück. Es handelt sich um eine unverbindliche Preisempfehlung (Brutto). Für eine genaue Berechnung inkl. der derzeit gültigen MwSt. kontaktieren Sie bitte Ihren zuständigen RECARO Vertriebspartner.\* Preis pro Paar inkl. Befestigungsmaterial









FIA-Homologation 8855-1999

**RECARO Podium** ab 2.650,00

**Serienausstattung:** Sitzschale aus carbonfaserverstärktem Kunststoff (CFK), Netto-Gewicht Schale: nur ca. 4,3 kg, Gewicht inkl. Bezug: **M** ca. 6,1 kg, **L** ca. 5,9 kg (Perlonvelours schwarz), RECARO Podium **M**: mit Polsterpads für mittelgroße Fahrer, RECARO Podium **L**: mit Polsterpads für größere Fahrer, ABE und FIA-Homologation\*/\*\*, für Rennstrecke und Straße geeignet, sportliche Sitzperformance, schlanker Rennschalenlook, ausgeprägter Seitenhalt, besonders ausgeformte Schulterunterstützung, integrierte Kopfstütze, sichtbare Sitzstrukturen, Straßeneinsatz: mit 3- oder 4-Punkt-Gurt, FIA: mit 4-, 5- oder 6-Punkt-Gurt, entwickelt für den Einsatz von HANS-Systemen. Nähere Informationen zu den einzelnen Fahrzeugen erhalten Sie bei einem autorisierten RECARO Servicepartner, (ABE/TÜV-Teilgutachten nur in Verbindung mit RECARO Konsole und Adapter)

Bezugsmaterialien	Polsterpads <b>M</b> , Stärke ca. 20 mm		Polsterpads <b>L</b> , Stärke ca. 10 mm	
Perlonvelours schwarz	079.01.1/2B21	<b>2.650,00</b>	079.02.1/2B21	<b>2.650,00</b>
Alcantara schwarz/Leder rot	079.01.1/2B22	<b>2.990,00</b>	079.02.1/2B22	<b>2.990,00</b>
Alcantara rot/Leder schwarz	079.01.1/2B23	<b>2.990,00</b>	079.02.1/2B23	<b>2.990,00</b>
Zubehör / Sonderausstattung	Aufpreis			
ABE-Adapter Stahl (Preis pro Paar, inkl. Befestigungsmaterial)	7207450A		<b>105,00</b>	

Konsolen: siehe Konsolenpreisliste (nur zur Anwendung im öffentlichen Straßenverkehr)



MANUFACTURER: RECARO  
MODEL: Podium  
HOM. NO.: In Preparation  
FIA STANDARD: 8855-1999

**+**



*Allgemeine Betriebserlaubnis\**





**Hinweis zu den Artikelnummern:** **1** = Fahrersitz, **2** = Beifahrersitz. Beispiel Artikelnummer: 153.00.1351 = Fahrersitz, 153.00.2351 = Beifahrersitz.

\* **ABE/TÜV-Teilgutachten mit 3-Punkt-Gurt erhältlich für zahlreiche Fahrzeuge.** Nähere Informationen zu den einzelnen Fahrzeugen erhalten Sie bei einem autorisierten RECARO Partner (ABE/TÜV-Teilgutachten nur in Verbindung mit RECARO Konsole und Adapter).

\*\* **FIA-Homologation 8855-1999** nur in Verbindung mit zugehörigem Adapter

# FIA-HOMOLOGATION 8862-2009 (Advanced Racing Seat)

# FIA-HOMOLOGATION 8855-1999 (Competition Seat)

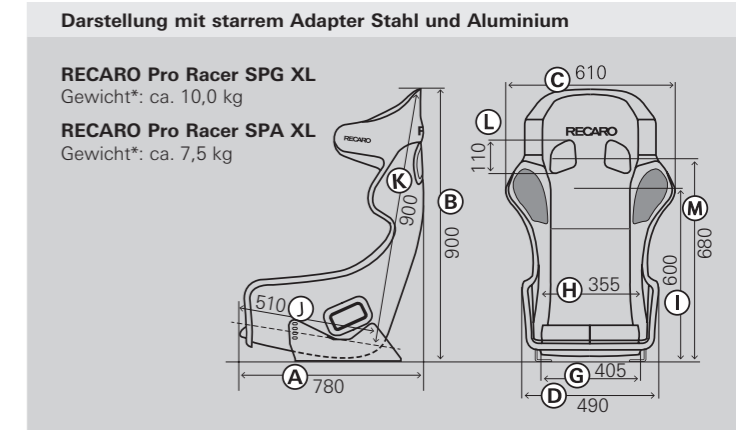
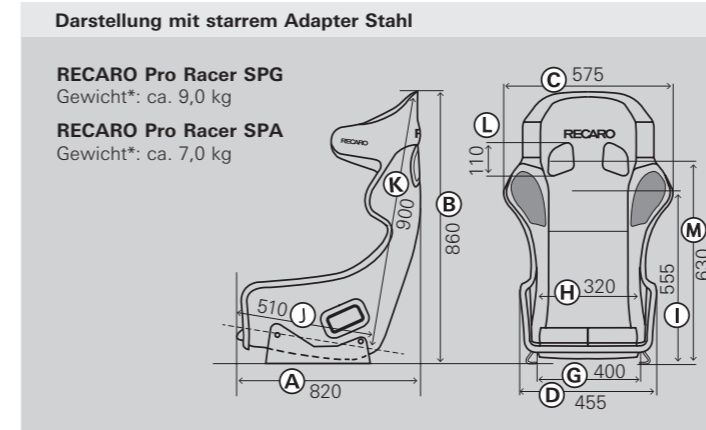
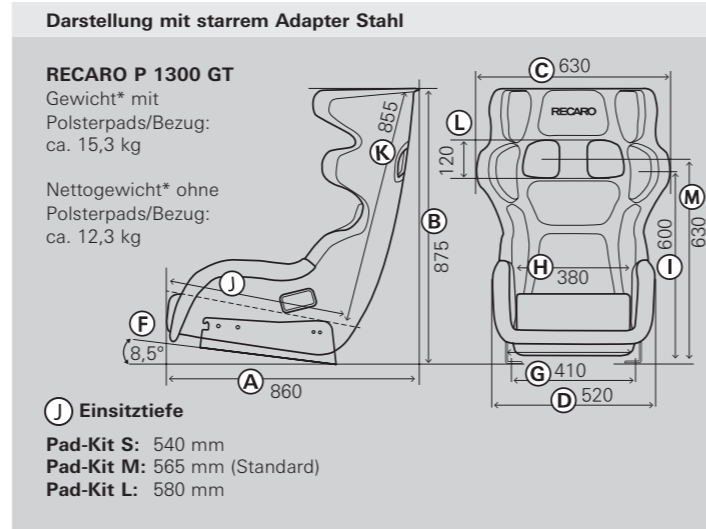
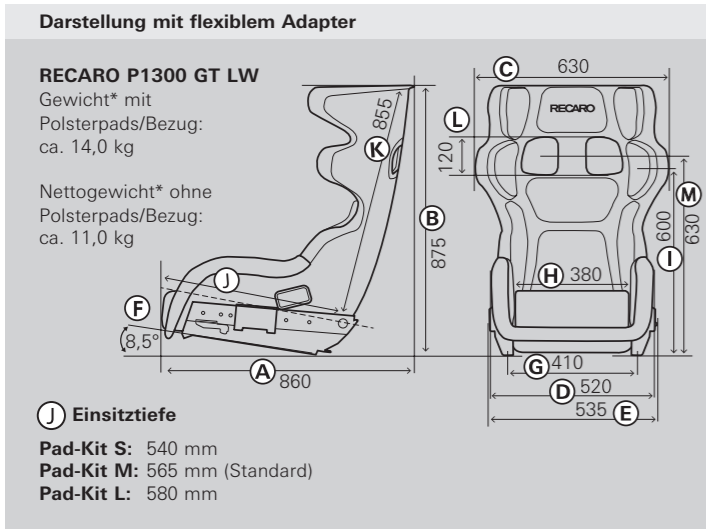

## HINWEISE: FIA-Homologation 8862-2009 (Advanced Racing Seat) und FIA-Homologation 8855-1999

### LEGENDE FÜR VERMASSUNG DER RECARO RENNSCHALEN:

- Packagemaße:  
A: Sitztiefe  
B: Sitzhöhe  
C: Schalenaußenmaß Schulter  
D: Schalenaußenmaß Sitzfläche  
E: Breite Unterbau  
F: Neigung Anschraubbene  
G: Spurmaß (Anschraubbreite für Rennschalen)
- Komfortmaße:  
H: Einsitzbreite Gesäßbereich  
I: Höhe Schulterstütze  
J: Einsitztiefe  
K: Einsitzhöhe
- Gurtdurchführung:  
L: Höhe Gurtdurchführung  
M: Mitte Gurtdurchführung

### HINWEISE:

- \* Gewicht: Schalen-Gesamtgewicht (ohne Anbauteile).
- Maße in mm.
- Die Maße der Rennschalen RECARO Podium, Pole Position N.G. (FIA), Profi SPG, Profi SPG XL, Pro Racer SPG/SPA, Pro Racer SPG/SPA XL und P 1300 GT wurden in Standardposition ermittelt (oberer Anschraubpunkt vorne und unterer Anschraubpunkt hinten).
- Die Maße der RECARO P1300 GT LW wurde in der hintersten Stellung ermittelt.
- RECARO Rennschalen sind in sämtliche Rennfahrzeuge individuell einbaubar. Nicht im Bereich der StVO zugelassen – ausgenommen FIA/ASN-zugelassene Veranstaltungen.
- Die Rennschale RECARO Podium ist in sämtliche Rennfahrzeuge individuell einbaubar. Sie ist auch im Bereich der StVO (ABE) zugelassen.
- FIA-Homologation 8855-1999 bzw. 8862-2009 (Advanced Racing Seat) gelten nur in Verbindung mit zugehörigem Adapter.
- FIA-Homologation 8855-1999 nur in Verbindung mit zugehörigem Adapter für die RECARO Rennschalen: RECARO Podium, Pole Position N.G. (FIA), Profi SPG, Profi SPG XL, Pro Racer SPG, Pro Racer SPG XL, Pro Racer SPA, Pro Racer SPA XL.
- FIA-Homologation 8862-2009 (Advanced Racing Seat) nur in Verbindung mit zugehörigem Adapter für die RECARO Rennschale: RECARO P1300 GT LW und RECARO P 1300 GT.
- Die RECARO Motorsportschalen werden nach unseren höchsten Qualitätsmaßstäben von Hand gefertigt. Aufgrund dieses speziellen Herstellungsprozesses kann es bei der Laminierung in Ausnahmefällen zu leichten Toleranzen bei den genannten Maßen und Gewichten kommen.
- RECARO P1300 GT LW und P 1300 GT: Die Adapter sind konstruktiv auf 8,5° Bodenneigung ausgelegt. Je nach Hersteller und Bodengruppe sind beim Einbau Anpassungen erforderlich. RECARO P1300 GT LW: 130 mm Längseinstellung, Neigungswinkel bei Montage um max. 3° variabel.

### HINWEISE ZU DEN KOMFORTMASSEN:

- Komfortmaße in mm, alle Angaben +/- 10 mm
- Zur Ermittlung der Komfortmaße wurde das Polsterverhalten (Einsitzen in die Schaumpolster) nicht berücksichtigt, da sich dies sehr individuell verhält. Da Komfortmaße an Polstern und Nähten genommen werden, sind geringe Abweichungen nicht ganz auszuschließen.
- Die **Einsitzhöhe** gibt die senkrechte Höhe der Lehne von Oberkante Kopfstütze bis Oberkante Sitzkissen an.
- Die **Einsitzbreite** gibt die Breite des Sitzkissens an. Dieses Maß wurde an der obersten, vorderen Kante der seitlichen Gurtdurchführung ermittelt. Durch das Polsterverhalten können hier bis zu 40 mm breitere Maße beim direkten Einsitzen erzielt werden.
- Die **Einsitztiefe** gibt die gesamte waagerechte Länge des Sitzkissens an (ab Vorderkante Kissen bis Lehnenunterkante).

## Bezugsmaterialien RECARO Rennschalen

### Perlonvelours schwarz, rot:

Robuster und pflegeleichter Stoff, der für hohe Sicherheit sorgt. Das für alle Rennschalen verwendete Bezugsmaterial wird bei der FIA-Homologation 8862-2009 auf Schwerentflammbarkeit nach ISO 3795 geprüft. Für RECARO Produkte nach FIA-Standard 8855-1999, bei dem wir nach FMVSS 302 prüfen, liegt die Schwerentflammbarkeit deutlich über den Anforderungen.

### Alcantara® schwarz und rot:

Alcantara ist ein klimaneutrales Material aus Italien, das eine unvergleichliche Kombination aus ästhetischen, technischen und sensorischen Eigenschaften bietet. Es ist elegant, weich – aber auch atmungsaktiv, leicht und verschleißfest. Alcantara verleiht Fahrzeuginnenräumen ein exklusives und ganz besonderes Ambiente.

### Leder schwarz:

Das RECARO Leder ist ein hochwertiges Naturprodukt für besondere Ansprüche an das Interieur des Fahrzeugs.

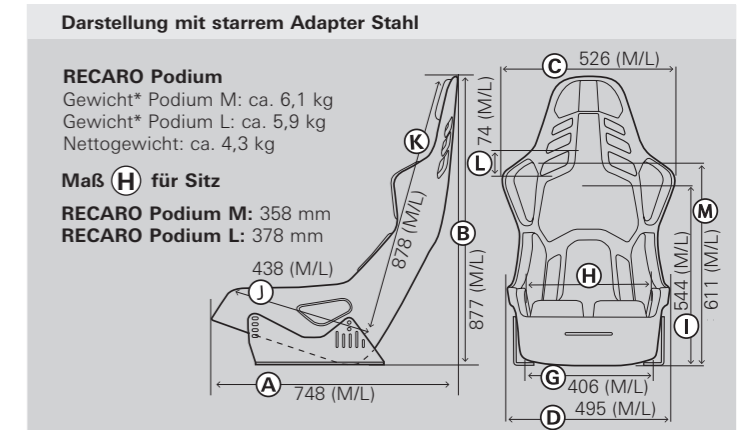
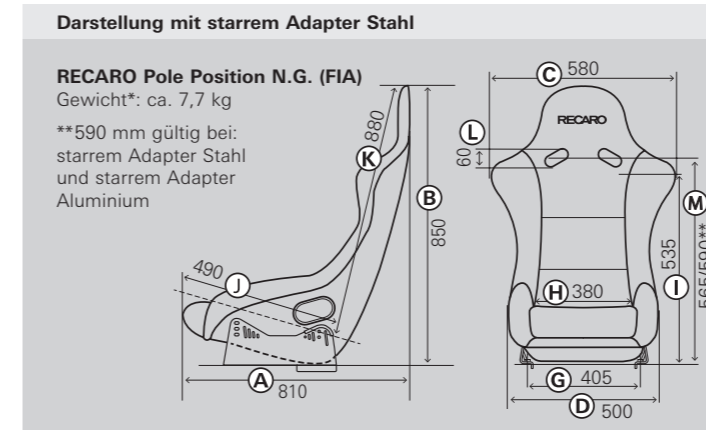
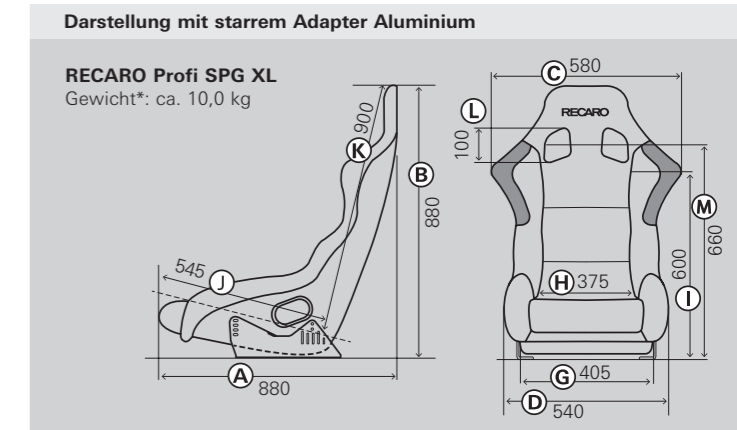
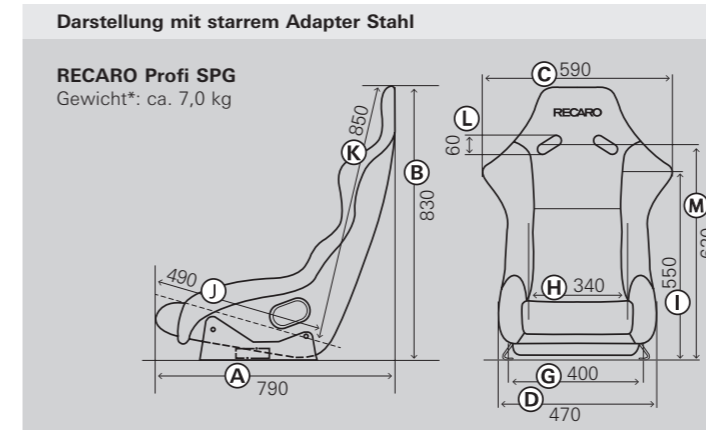
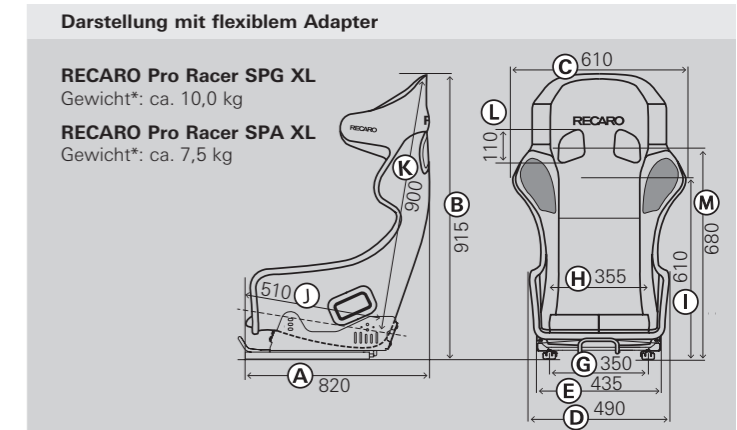
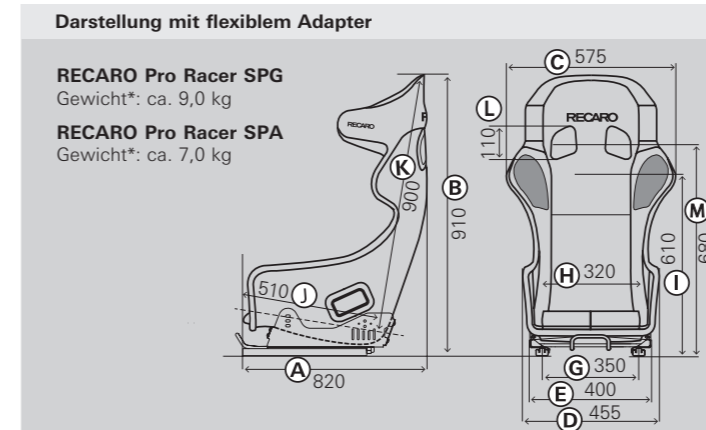



# FIA-HOMOLOGATION 8862-2009

(Advanced Racing Seat)

# FIA-HOMOLOGATION 8855-1999

(Competition Seat)

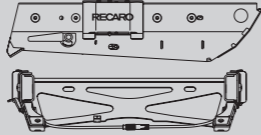
<b>Flexibler Adapter**</b>		Gewicht: 10,7 kg	
Für RECARO Rennschalen: <b>RECARO P1300 GT LW</b>			<b>MANUFACTURER: RECARO</b> MODEL: P1300 GT LW HOM. NO: AS.082.19 FIA STANDARD: 8862-2009
Art.-Nr. 7308864	Preis <b>665,00</b>		

<b>Adapter Stahl**/***</b>		Gewicht: 4,1 kg	
Für RECARO Rennschalen: <b>RECARO P 1300 GT</b>			<b>MANUFACTURER: RECARO</b> MODEL: P 1300 GT HOM. NO: AS.027.12 FIA STANDARD: 8862-2009
Art.-Nr. 7221391	Preis <b>405,00</b>		

<b>Pad-Kit S</b>		<b>Lordose-Pad</b>	
Für RECARO Rennschalen: <b>RECARO P 1300 GT</b> <b>RECARO P1300 GT LW</b> Polsterpads für kleine Fahrer, 6-teilig, ohne Sitzkissen		Für RECARO Rennschalen: <b>RECARO P 1300 GT</b> <b>RECARO P1300 GT LW</b> Bezug: Perlonvelours schwarz	
Art.-Nr.7221389.A15	Preis <b>270,00</b>	Art.-Nr. 7221984.995	Preis <b>20,00</b>

<b>Pad-Kit M</b>		<b>Pad-Kit Helm-Abstand</b>	
Für RECARO Rennschalen: <b>RECARO P 1300 GT</b> <b>RECARO P1300 GT LW</b> Polsterpads für mittelgroße Fahrer, 11-teilig, mit Sitzkissen		Für RECARO Rennschalen: <b>RECARO P 1300 GT</b> <b>RECARO P1300 GT LW</b> Bezug: Perlonvelours schwarz	
Art.-Nr. 7221816.995	Preis <b>635,00</b>	Art.-Nr. 7225960.995	Preis <b>155,00</b>

<b>Pad-Kit M Mid</b>		<b>Seitensupport-Pad</b>	
Für RECARO Rennschalen: <b>RECARO P1300 GT LW</b> <b>RECARO P 1300 GT</b> Polsterpads für mittelgroße Fahrer, 4-teilig, mit Sitzkissen		Für RECARO Rennschalen: <b>RECARO P 1300 GT</b> <b>RECARO P1300 GT LW</b> Bezug: Perlonvelours schwarz	
Art.-Nr. 4890126.995	Preis <b>470,00</b>	Art.-Nr. 7222299.995	Preis <b>85,00</b>



<b>Pad-Kit L</b>			
Für RECARO Rennschalen: <b>RECARO P 1300 GT</b> <b>RECARO P1300 GT LW</b> Polsterpads für große Fahrer, 5-teilig, ohne Sitzkissen			
Art.-Nr. 7221390.A16	Preis <b>250,00</b>		



<b>Adapter Aluminium*</b>		Gewicht: 1,1 kg	
Für RECARO Rennschalen: <b>RECARO Pole Position N.G. (FIA)</b> <b>RECARO Profi SPG XL</b> <b>RECARO Pro Racer SPA XL</b>			<b>MANUFACTURER: RECARO</b> MODEL: POLE POSITION N.G. (FIA) / PROFI SPG XL / PRO RACER SPA XL HOM. NO: CS.319.14 HOM. NO: CS.086.04 HOM. NO: CS.170.06 FIA STANDARD: 8855-1999
Art.-Nr. 7207000A	Preis <b>140,00</b>		

<b>Adapter Stahl*</b>		Gewicht: 2,6 kg	
Für RECARO Rennschalen: <b>RECARO Podium</b> <b>RECARO Pole Position N.G. (FIA)</b> <b>RECARO Pro Racer SPG XL</b>			<b>MANUFACTURER: RECARO</b> MODEL: Pole Position N.G. (FIA) / Pro Racer SPG XL / Podium HOM. NO: CS.319.14 HOM. NO: CS.135.05 HOM. NO: IN PREPARATION FIA STANDARD: 8855-1999
Art.-Nr. 7207450A	Preis <b>105,00</b>		

<b>Adapter Stahl*</b>		Gewicht: 2,0 kg	
Für RECARO Rennschalen: <b>RECARO Profi SPG</b> <b>RECARO Pro Racer SPG/SPA</b>			<b>MANUFACTURER: RECARO</b> MODEL: PROFI SPG / PRO RACER SPG / PRO RACER SPA HOM. NO: CS.011.00 HOM. NO: CS.014.00 HOM. NO: CS.129.04 FIA STANDARD: 8855-1999
Art.-Nr. 360942	Preis <b>105,00</b>		

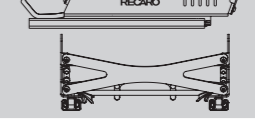
<b>Adapter Stahl*</b>		Gewicht: 3,3 kg	
Für RECARO Rennschalen: <b>RECARO Pole Position N.G. (FIA)</b>			<b>MANUFACTURER: RECARO</b> MODEL: POLE POSITION N.G. (FIA) HOM. NO: CS.319.14 FIA STANDARD: 8855-1999
Art.-Nr. 7223825	Preis <b>105,00</b>		

<b>Flexibler Adapter</b>		Gewicht: 6,9 kg	
Für RECARO Rennschalen: <b>RECARO Pro Racer SPG/SPA</b>			<b>MANUFACTURER: RECARO</b> MODEL: PRO RACER SPG / PRO RACER SPA HOM. NO: CS.305.14 HOM. NO: CS.129.04 FIA STANDARD: 8855-1999
Art.-Nr. 7221002	Preis <b>490,00</b>		

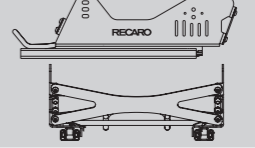
<b>Flexibler Adapter</b>		Gewicht: 7,7 kg	
Für RECARO Rennschalen: <b>RECARO Pro Racer SPG/SPA XL</b>			<b>MANUFACTURER: RECARO</b> MODEL: PRO RACER SPG XL / PRO RACER SPA XL HOM. NO: CS.135.05 HOM. NO: CS.170.06 FIA STANDARD: 8855-1999
Art.-Nr. 7206293	Preis <b>615,00</b>		

<b>Hohes Sitzkissen</b>		<b>Lordose-Pad</b>	
Für RECARO Rennschalen: <b>RECARO Pro Racer SPG/SPA</b> Höhe: ca. 55 mm Bezug: Perlonvelours schwarz		Für RECARO Rennschalen: <b>RECARO Pro Racer SPA/SPG,</b> <b>SPA/SPG XL</b> Bezug: Perlonvelours schwarz	
Art.-Nr. 070.93.035.116	Preis <b>105,00</b>	Art.-Nr. 7221984.995	Preis <b>20,00</b>

**Preise** pro Stück. Es handelt sich um eine unverbindliche Preisempfehlung (Brutto). Für eine genaue Berechnung inkl. der derzeit gültigen MwSt. kontaktieren Sie bitte Ihren zuständigen RECARO Vertriebspartner.

\* Preis pro Paar inkl. Befestigungsmaterial

\*\* Die Adapter sind konstruktiv auf 8,5° Bodenneigung ausgelegt. Je nach Hersteller und Bodengruppe sind beim Einbau Anpassungen erforderlich. (130 mm Längseinstellung, Neigungswinkel bei Montage um max. 3° variabel)

\*\*\* Preis pro Paar inkl. Befestigungsmaterial. Die Adapter sind konstruktiv auf 8,5° Bodenneigung ausgelegt. Je nach Hersteller und Bodengruppe sind beim Einbau Anpassungen erforderlich.

# RECARO SYMBOLE

## EINSATZ



## INDIVIDUELLER KOMFORT

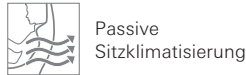
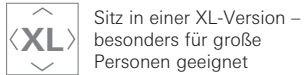
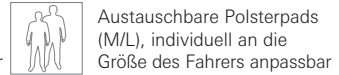
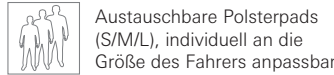
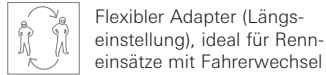

## LEICHTBAU

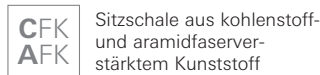
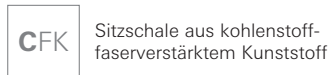
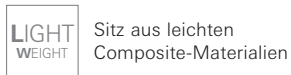

## SICHERHEIT MOTORSPORT

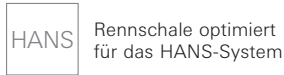
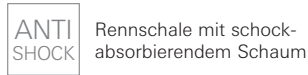
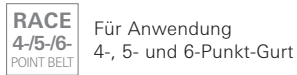

## SICHERHEIT STRASSENEINSATZ

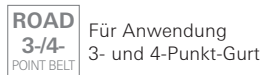
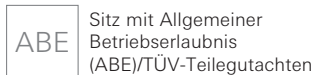

**FIA-zugelassene Rennschale oder Adapter.**  
Anhand des neuen FIA-Approved-Logos können Sie ablesen, welches Produkt vom jeweiligen Hersteller unter welcher offiziellen Homologations-Nummer gemäß FIA-Standard freigeprüft ist.

**MANUFACTURER:** Information zum Hersteller  
**MODEL:** Bezeichnung des Produktes  
**HOM. NO.:** Nummer, unter der das Produkt homologiert ist  
**FIA STANDARD:** Information zum freigeprüften FIA-Standard

RECARO Automotive  
Stuttgarter Straße 73  
73230 Kirchheim/Teck  
Deutschland

Telefon: +49 7021 93-5000  
Fax: +49 7021 93-5339

E-Mail: [info@recaro-automotive.com](mailto:info@recaro-automotive.com)  
Internet: [www.recaro-automotive.com](http://www.recaro-automotive.com)

